



Виниловый сайдинг

Инструкция
по монтажу

1. ОБЩИЕ ПОЛОЖЕНИЯ

1.1 ОБЩИЕ ДАННЫЕ.

Инструкция описывает технологию монтажа винилового сайдинга Döcke. С подробным описанием и характеристиками этого материала можно ознакомиться на сайте www.docke.ru.

Устройство внешних стен, вентиляции и утепления фасада выполняется на основании конструкторских и теплотехнических расчётов и нормативных документов, действующих для региона строительства.

Монтаж винилового сайдинга Döcke осуществляется с использованием обрешетки, создающей вентиляционный канал между панелями сайдинга и конструктивом здания. Обрешётка может быть выполнена как из деревянных элементов, так и металлических профилей. В случае использования в качестве обрешетки металлических профилей следует убедиться, что они предназначены для фасадных работ. Вентканал должен иметь отверстия для притока воздуха в нижней части и оттока воздуха в верхней части для обеспечения движения воздуха по нему.

**Главное правило монтажа:
1 стена = 1 партия**

Внимательно изучите настоящую инструкцию по монтажу и ознакомьтесь с гарантийными обязательствами производителя.

1.1.1 Назначение материала.

Сайдинг Döcke – стеновой наружный отделочный материал из поливинилхлорида, предназначенный для защиты фасада здания от воздействия климатических и экологических факторов, а также придания ему аккуратного и законченного вида.

1.1.2 Правила хранения.

Транспортировка изделий должна осуществляться на автомобилях с крытыми или тентованными кузовами, длиной не менее длины перевозимого материала.

Хранение осуществляется только в фирменной упаковке производителя.

Хранение осуществляется только в условиях, препятствующих попаданию влаги и прямых солнечных лучей.

Хранение допускается только в крытых помещениях, оборудованных вентиляцией, при температуре от -35°C до +50°C и относительной влажности воздуха 50-60%.

При длительном хранении (свыше 10 дней) необходимо использовать паллеты или стеллажи, при этом высота складирования коробок не должна превышать 1,5 м.

Категорически запрещается хранить изделия:

- без упаковки производителя;
- под прямыми солнечными лучами;
- вблизи отопительных приборов (на расстоянии менее 1,5 м).

1.1.3 Основные правила безопасности при проведении монтажных работ.

Организация работ должна исключать падение человека с высоты (СНиП 12-04-2002).

Не оставляйте упаковку в зоне монтажных работ – на ней можно поскользнуться.

Используйте строительные леса и прочие приспособления для перемещения вдоль фасада на высоте.



Рис. 1 Перечень инструментов

Для монтажа сайдинга и аксессуаров к нему, необходимо использовать оцинкованные саморезы с прессшайбой.

В случае фиксации панелей на деревянной подсистеме, их длина должна составлять не менее 4/5 от толщины стоек обрешетки. При использовании металлических профилей длина самореза и шаг резьбы принимаются, исходя из требований производителя конкретной подсистемы.

Саморез должен входить в гвоздевое отверстие строго по центру, перпендикулярно поверхности стены (рис. 2, ч.1). Фиксация панелей осуществляется вплотную прижимной плоскостью к плоскости загиба антиураганного замка (рис. 2, ч. 2) или с зазором в 1 мм между прижимной плоскостью прессшайбы самореза и монтажной плоскостью панели в случае отсутствия антиураганного замка (рис. 2, ч. 3).



Рис. 2 Схема фиксации сайдинга Döcke.

1.3 ТАБЛИЦА ТЕМПЕРАТУРНЫХ ЗАЗОРОВ

Для удобства монтажа винилового сайдинга Döcke в зоне примыкания к аксессуарам, а также корректного монтажа доборных элементов необходимо воспользоваться таблицей температурных зазоров, которая учитывает температуру окружающей среды при монтаже материала, а также изменение размеров материала (с округлёнными результатами) при изменении температуры окружающей среды.

Пример: панель сайдинга Döcke PREMIUM длиной 3 600 мм при температуре монтажа +20° может увеличить длину на 6 мм при повышении температуры и на 14 мм может уменьшить длину при понижении температуры. Суммарное изменение размера при перепаде температуры в 100° (диапазон от -50° до +50°) составит 20 мм.

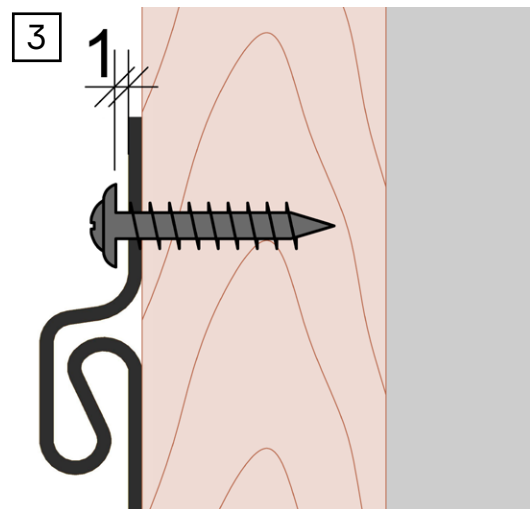
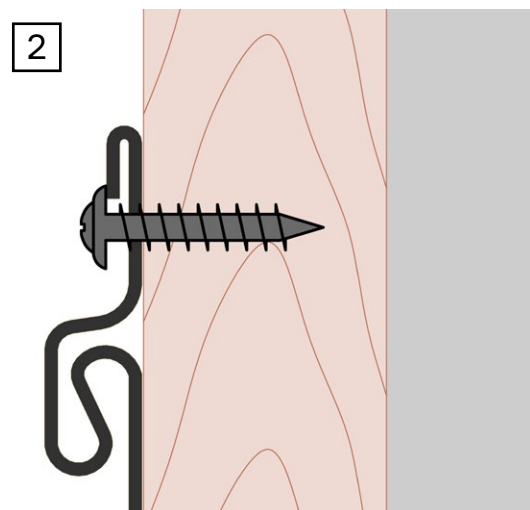
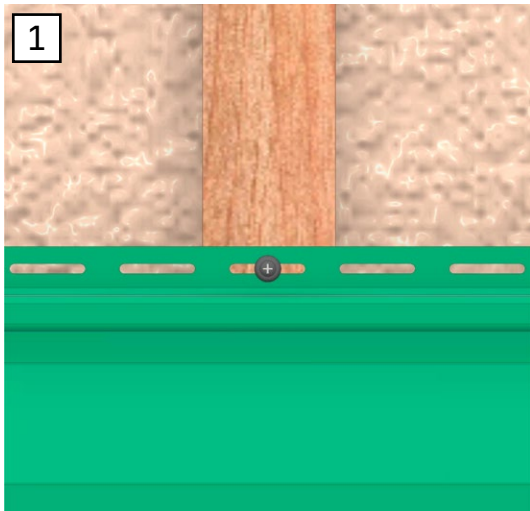
Таблица 1

Панели сайдинга Döcke, L = 3 600 мм	Температура при монтаже, °C						
	-10	0	+10	+20	+30	+40	+50
Максимальное удлинение, мм	10,2	8,5	6,8	5,1	3,4	1,7	0
Максимальное уменьшение длины, мм	6,8	8,5	10,2	11,9	13,6	15,3	17

Панели сайдинга, софиты и аксессуары, L = 3 000 мм	Температура при монтаже, °C						
	-10	0	+10	+20	+30	+40	+50
Максимальное удлинение, мм	10,2	8,5	6,8	5,1	3,4	1,7	0
Максимальное уменьшение длины, мм	6,8	8,5	10,2	11,9	13,6	15,3	17

1.4 ОБЩИЕ ТРЕБОВАНИЯ ПО МОНТАЖУ АКСЕССУАРОВ.

Шаг фиксации вертикальных профилей должен составлять 200 – 250 мм, горизонтальных – не более 400 мм.

При монтаже вертикальных профилей первый саморез должен фиксировать профиль в верхней части первого попадающего целиком на обрешётку монтажного отверстия.

Саморез должен входить в гвоздевое отверстие строго по центру, перпендикулярно поверхности стены. Фиксация аксессуаров осуществляется с учетом организации зазора в 1 мм между прижимной плоскостью прессшайбы самореза и монтажной плоскостью гвоздевой планки профиля.

Вертикальные профили необходимо устанавливать с зазором, компенсирующим температурные расширения, от 1 до 3 мм в верхней части от 1 до 6 мм в нижней части.

При соединении элементов монтаж профилей необходимо осуществлять внахлест.

Необходимо соблюдать основной принцип установки всех аксессуаров: «по воде». Вода, сходящая по вышележащему элементу не должна попасть под нижележащий элемент.

Запрещено сопряжение профилей/панелей с металлическими элементами вплотную.

При обрамлении оконных проемов с использованием металлического отлива, торцевую часть вертикально установленного профиля необходимо располагать с учётом зазора в 10 мм от металлической поверхности.

При обрамлении оконных и дверных проёмов по торцам профилей, примыкающих друг к другу в различных плоскостях, необходимо предусматривать температурные зазоры согласно таблице 1.

Запрещён монтаж профилей по принципу «торец в торец».

Запрещена фиксация профилей вне монтажных отверстий.

1.5 ПРАВИЛА ЭКСПЛУАТАЦИИ.

Мытьё продукции необходимо осуществлять при помощи садового шланга. Запрещено использование моек высокого давления, абразивных и агрессивных (содержащих кислоты и щёлочи) чистящих средств для мытья продукции.

2. МОНТАЖ ГОРИЗОНТАЛЬНОГО САЙДИНГА

2.1 ПОДГОТОВКА ОСНОВАНИЯ ПОД МОНТАЖ ГОРИЗОНТАЛЬНОГО САЙДИНГА DÖCKE.

Сайдинг Döcke необходимо монтировать на вертикальную деревянную (рис. 3, ч.1) или металлическую обрешётку (рис. 3, ч.2). Шаг обрешётки должен составлять не более 400 мм. Металлическая обрешётка должна быть для фасадных материалов с толщиной профиля не менее 1 мм.



Рис. 3 Вертикальная деревянная и металлическая обрешётка под горизонтальный сайдинг Döcke.

2.2 УСТАНОВКА ПЛАСТИКОВОГО ОТЛИВА DÖCKE.

Если необходима установка отлива (например, в случае выступающего цоколя), его следует смонтировать перед установкой стартового профиля. Первоначально необходимо изготовить угловые элементы. От цельного отлива отрезать кусок длиной 500 мм. Обрезок разметить как показано на рис. 4, подрезать и согнуть прямой угол. Совмещая верх гвоздевой планки с отмелованной линией, установить угол на стену (рис. 5). Последующие отливы необходимо установить с нахлёстом рабочей поверхности 25 мм и подрезанием гвоздевых планок по 14 – 18 мм в обе стороны, для обеспечения расширения профилей. Все крепления отливов осуществлять в центр гвоздевых отверстий с шагом не более 400 мм, не докручивая шляпку самореза примерно на 1 мм.

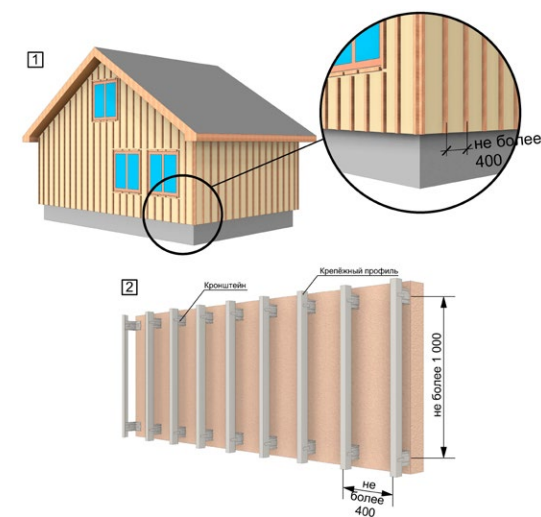

Рис. 4 Изготовление внешнего углового элемента отлива Döcke.



Рис. 5 Установка пластикового отлива Döcke.

Внутренний угол отлива необходимо выполнять аналогично внешнему, с той лишь разницей, что сгибание отлива происходит не по капельнику, а по гвоздевой планке (рис. 6). Верхнюю часть стартовой планки следует устанавливать с отступом от верха гвоздевой планки отлива на 30 – 40 мм.

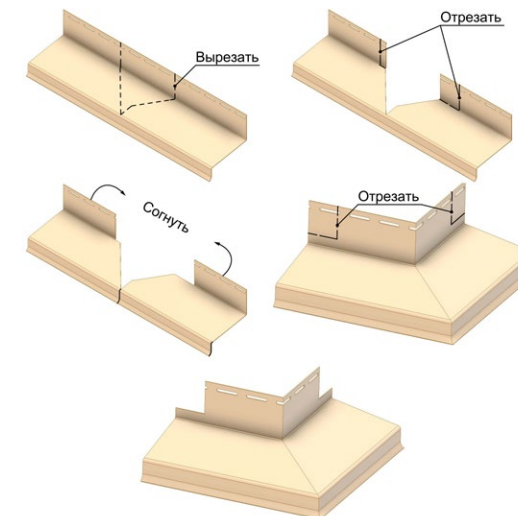

Рис. 6 Изготовление внутреннего углового элемента отлива Döcke.

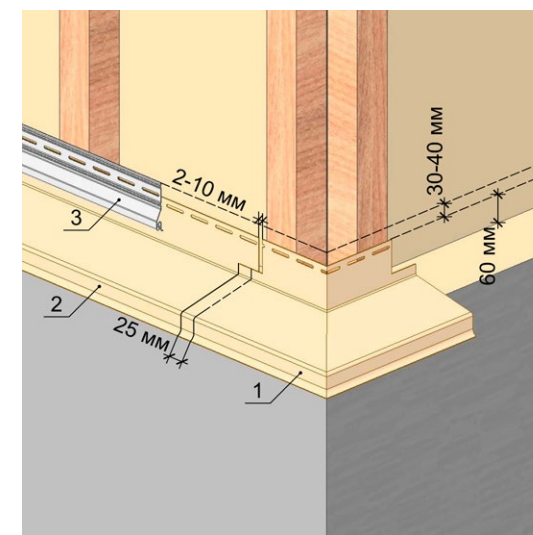
2.3 УСТАНОВКА ВНЕШНИХ УГЛОВ.

Угловые профили устанавливаются на стену до монтажа стартовых планок или одновременно с ними. Внешние углы необходимо устанавливать таким образом, чтобы их верхняя часть была на 1-3 мм ниже ограничивающей плоскости, а нижняя часть на 4-6 мм ниже нижнего края стартового профиля сайдинга Döcke. Профили следует крепить к обрешётке саморезами (п.1.2) с шагом 200-250 мм (рис. 7).

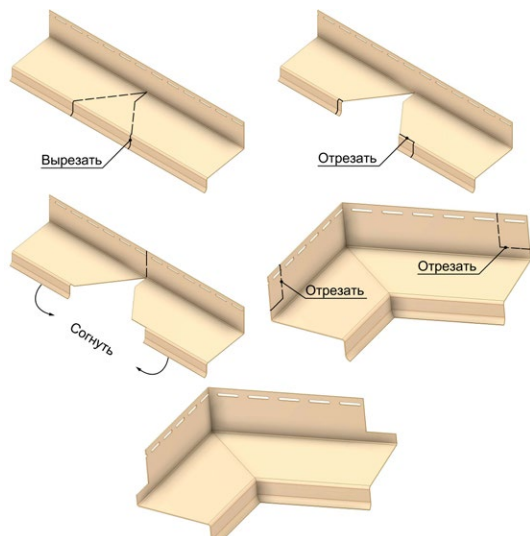

Рис. 7 Установка внешних углов.

Если высота угла здания больше, чем длина винилового углового профиля, необходимо сделать стыковку двух профилей. Верхний профиль должен располагаться поверх нижнего. Для этого на верхнем угловом профиле ножницами по металлу или угловой шлифовальной машиной необходимо отрезать гвоздевую планку на 30-35 мм вместе с фигурными элементами профиля, оставляя только две плоских полосы, которые формируют угол. Сначала следует смонтировать нижний угловой профиль, затем, поверх него, верхний (принцип установки: по воде). Наклест профилей должен составлять не менее 25 мм, а зазор между торцами гвоздевых планок – 10 мм (рис. 8).

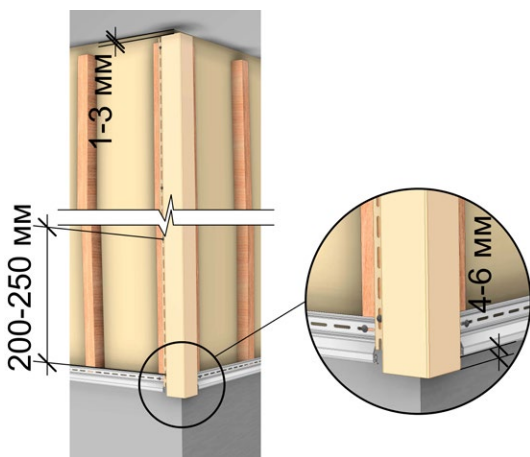

Рис. 8 Подрезка и стыковка наружных углов.

2.4 УСТАНОВКА ВНУТРЕННИХ УГЛОВ.

Внутренние углы необходимо устанавливать аналогично наружным (рис. 9)

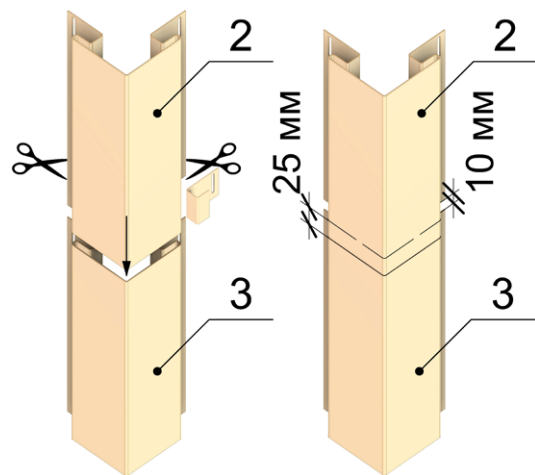

Рис. 9 Подрезка и стыковка внутренних углов.

2.5 УСТАНОВКА Н-ПРОФИЛЕЙ ДЛЯ ГОРИЗОНТАЛЬНОГО САЙДИНГА.

Н-профили служат для стыковки двух рядовых панелей горизонтального сайдинга, а также для решения дизайнерских задач по приданию индивидуальности строению. Их необходимо монтировать после установки внутренних и наружных углов, до или одновременно со стартовым профилем. В случае недостатка длины панели Блок-Хаус D4.7Т и Брус D6S стыкуются между собой только через Н-профиль. Остальные формы сайдинга допустимо стыковать двумя способами: внахлест или через Н-профиль. Первый крепеж необходимо устанавливать в верхние гвоздевые отверстия со смещением крепежа к верхней части отверстия. Н-профиль будет висеть на этом крепеже. Остальные крепления осуществлять с шагом 20-25 см по центрам отверстий. Н-профили необходимо устанавливать таким образом, чтобы их верхняя часть была на 1-3 мм ниже ограничивающей плоскости, а нижняя часть на 4-6 мм ниже нижнего края стартового профиля сайдинга Döcke (рис. 10).

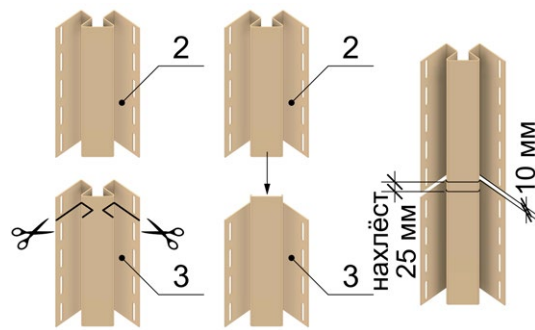

Рис. 10 Установка Н-профиля.

Увеличение длины профиля производить путём стыкования внахлест. Верхний профиль нахлестывать на нижний.

Размещение Н-профиля на стене должно быть продумано заранее, чтобы вертикальный разрез рядовых панелей, визуально подчеркнутый Н-профилем, органично вписывался в общую картину обшивки сайдингом. Обычно Н-профили располагают на стене симметрично центральной линии стены, либо ими выделяют оконные и дверные ниши. Так, как место установки Н-профиля практически всегда заранее известно, то под него необходимо установить две вертикальные рейки обрешётки или одну широкую планку.

Н-профили также устанавливаются в местах соединения дома с какой-либо пристройкой (рис. 11), которая имеет отличные от дома вертикальные сезонные колебания (просадки).

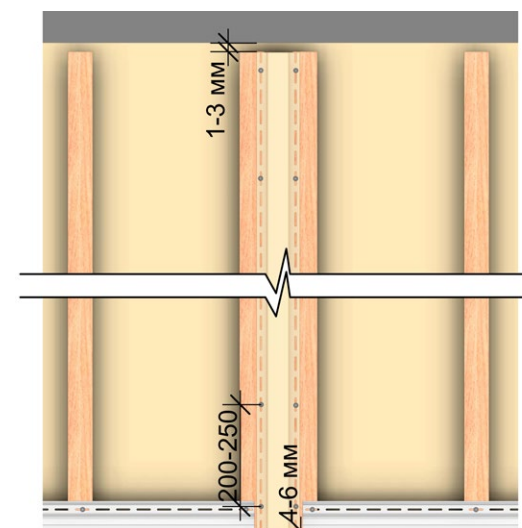

Рис. 11 Применение Н-профиля.

2.6 УСТАНОВКА СТАРТОВОГО ПРОФИЛЯ.

От корректной установки стартового профиля зависит общий вид здания, поэтому стартовый профиль необходимо устанавливать строго в горизонте с использованием уровня.

Если конструкция цоколя позволяет, можно опустить виниловую обшивку чуть ниже обрешётки. Размер выпуска можно выбрать произвольно, но не более чем на половину высоты стартового профиля, т.е. не более, чем на 32 мм (рис. 12). Профиль следует зафиксировать к подсистеме/обрешётке саморезами (п.1.2) с шагом не более 400 мм (рис. 12). Для всех коллекций сайдинга, кроме Блок-Хаус D4.7Т, стартовый профиль устанавливается замком к стене (рис. 12, ч.1). При монтаже сайдинга Блок-Хаус D4.7Т стартовый профиль устанавливается замком от стены (рис. 12, ч.2).



Рис. 12 Установка стартового профиля.

В случае расположения панелей сайдинга в цокольной части здания необходимо предусмотреть зазор между нижней кромкой панели и грунтом/отмосткой для входа воздуха в вентиляционный канал фасада высотой не менее 50 мм. Также, в случае возможных подвижек грунта, необходимо предусмотреть зазор, компенсирующий данные колебания.

Если участок располагается под уклоном, то в качестве стартового профиля используется J-профиль 16 мм, на нижней плоскости которого необходимо сделать отверстия диаметром 5 мм и шагом 500 мм для отвода воды.

2.7 ОБРАМЛЕНИЕ ОКОННЫХ И ДВЕРНЫХ ПРОЁМОВ БЕЗ ОТКОСОВ.

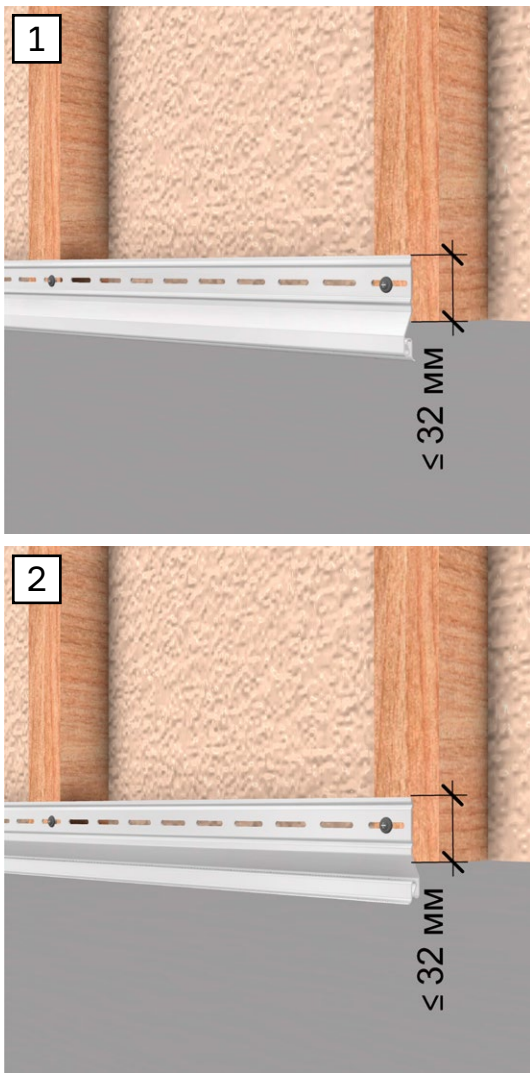
При монтаже сайдинга Döcke для обрамления оконных и дверных проёмов без откосов необходимо использовать наличник 75 мм или наличник 89 мм.

2.7.1 Обрамление оконных и дверных проёмов при помощи наличника 75 мм.

Размер планок равен длине окна плюс две ширины профиля. Верхнюю планку необходимо изготовить согласно узлу 1 на рисунке 13. Подрезку следует осуществлять с двух сторон. Отметьте угол равный 45° с лицевой стороны. Отрежьте его до внутренней части. На внутренней части отметьте размер 35 мм, прорежьте линию от края панели длиной 75 мм. Отрежьте отмеченную часть и загните получившийся «язычок». «Язычок» необходим для отвода большей части осадков из J-составляющей наличника на внешнюю сторону обшивки. Если этого не сделать то все осадки которые попадут на фасад будут затекать внутрь отделки, что может привести к намоканию стены здания. Данный элемент изготавливается только на верхней планке оконной отделки.

Боковую планку следует подготовить согласно узлу 2 на рисунке 13. Необходимо слегка подрезать верхнюю заходную часть для более легкой установки и вырезать планку под установку верхнего наличника не менее 75 мм плюс температурный зазор. Если внизу устанавливается наличник, то другую сторону необходимо подрезать согласно узлу 3 на рисунке 13. Нижнюю планку следует подготовить согласно узлу 2 на рисунке 13 по аналогии с верхней частью боковой планки.



Рис. 13 Обрамление оконного проёма при помощи наличника 75 мм.

Если в нижней части окна вместо наличника предполагается отлив, то нижнюю сторону бокового наличника следует подрезать ровно, оставив зазор 10 мм до отлива.

2.7.2 Обрамление оконных и дверных проёмов при помощи наличника 89 мм.

Перед установкой наличника по всему периметру окна на расстоянии 2-3 мм от внутреннего края проёма следует установить стартовый профиль для сайдинга Döcke, который предварительно необходимо подрезать по всей длине нижней кромки на расстояние 5 мм. Далее следует подготовить два наличника на верхнюю и нижнюю части проёма, а также два наличника на боковые стороны. Длина всех элементов должна быть равной высоте и ширине проёма плюс две высоты используемых наличников. На верхнем горизонтальном наличнике по краям профиля необходимо осуществить подрез под углом 45° (узел 1, рис. 14), а в боковых наличниках под 45° подрезать только нижние части (узел 3, рис. 14). У верхнего наличника по торцам профиля с каждой стороны следует сделать надрезы (язычки) длиной около 20 мм и отогнуть вниз для отвода воды с верхнего наличника. У верхнего края бокового наличника необходимо подрезать внутреннюю часть согласно узлу 2, рис. 14.

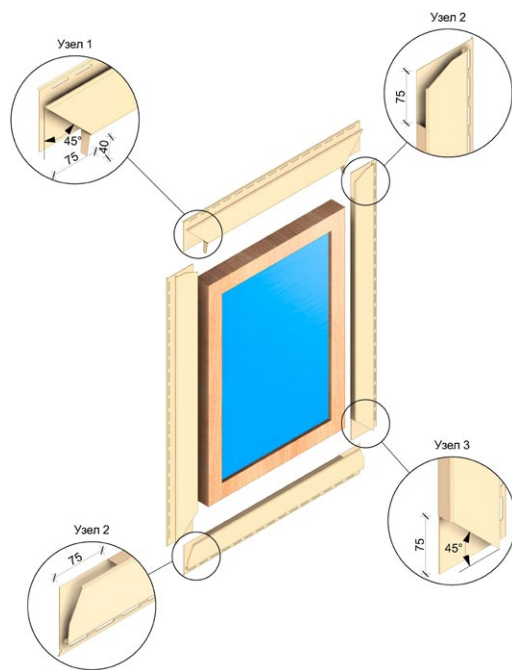

Рис. 14 Обрамление оконного проёма при помощи наличника 89 мм.

Первоначально необходимо установить нижний наличник, у которого следует подрезать обратную сторону профиля согласно узлу 2, рис. 14. Загиб верхнего края наличника необходимо ввести под установленный ранее стартовый профиль из ПВХ. После этого следует зафиксировать наличник саморезами через отверстия в гвоздевой планке. Далее аналогично монтируются боковые наличники. Затем необходимо смонтировать верхний наличник, отогнув язычки внутрь боковых наличников.

Если в нижней части окна вместо наличника предполагается отлив, то нижнюю сторону бокового наличника следует подрезать ровно, оставив зазор 10 мм до отлива.

2.8 ОБРАМЛЕНИЕ ОКОННЫХ И ДВЕРНЫХ ПРОЁМОВ С ОТКОСАМИ.

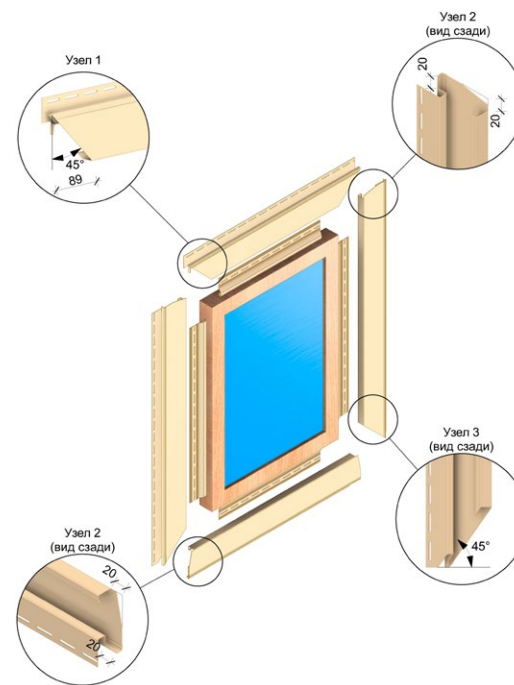
При монтаже сайдинга Döcke для обрамления оконных и дверных проёмов с откосами возможны 3 варианта отделки:

- околооконный профиль;
- связка универсального околооконного профиля 89/254 мм с J-профилем 16 мм;
- связка стартового профиля и наличника 89 мм с откосом 254 мм.

2.8.1 Обрамление оконных и дверных проёмов при помощи околооконного профиля.

Перед установкой, по кромке откосной части околооконного профиля следует сделать зацепы для надёжной фиксации по периметру окна в финишном профиле. После чего по периметру окна необходимо установить финишный профиль для сайдинга Döcke, в который следует вставить откосную часть околооконного профиля.

В тех случаях, когда отлив не предусмотрен, первоначально необходимо установить верхний и нижний профили, а далее два боковых.

Лицевую и откосную стороны околооконного профиля следует подрезать согласно рис. 15.



Рис. 15 Обрамление оконного проёма при помощи околооконного профиля.

В случае, если внизу оконного проёма предполагается установка металлического отлива верхний и боковые элементы необходимо подрезать аналогично предыдущему варианту, единственное, что требует корректировки - это нижние части боковых элементов. Следует помнить, что необходимо предусмотреть зазор в 10 мм между торцом нижней части вертикального профиля и металлическим отливом (рис. 16).

2.8.2 Обрамление оконных и дверных проёмов при помощи универсального околооконного профиля 89/254 мм с J-профилем 16 мм.

С подробной инструкцией по монтажу универсального околооконного профиля Döcke можно ознакомиться на сайте www.docke.ru

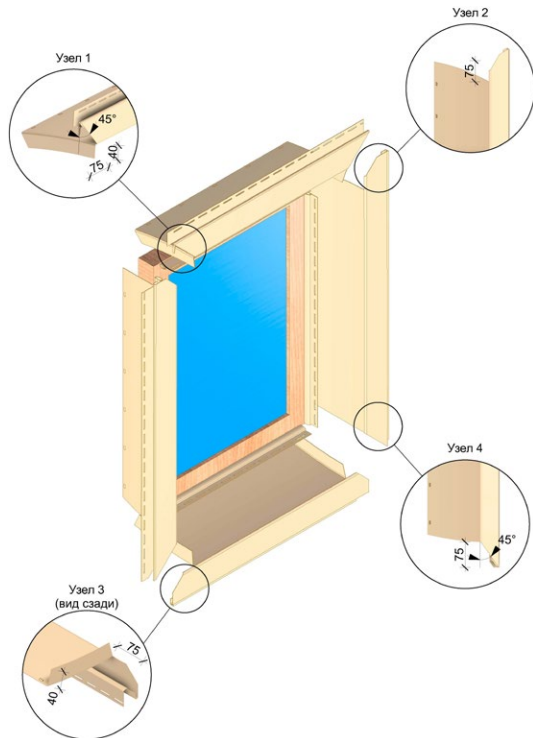
Для монтажа необходимы: J-профиль 16 мм, универсальный околооконный профиль 89/254 мм и финишный профиль. Универсальный околооконный профиль соединяется J-профилем 16 мм как показано на рис. 17.



Рис. 17 Соединение универсального околооконного профиля 89/254 мм с J-профилем 16 мм.

Перед установкой, по кромке откосной части универсального околооконного профиля следует сделать зацепы для надёжной фиксации по периметру окна в финишном профиле. После чего по периметру окна необходимо установить финишный профиль для сайдинга Döcke, в который следует вставить откосную часть универсального околооконного профиля. При этом не следует забывать, что необходимо оставить тепловые зазоры в местах стыковок в соответствии с длинами устанавливаемых элементов.

В тех случаях, когда отлив не предусмотрен, первоначально необходимо установить верхний и нижний профили, а далее два боковых.

Лицевую и откосную стороны околооконного профиля следует подрезать согласно рис. 18.

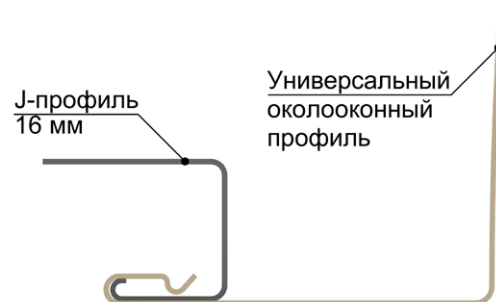

Рис. 16 Обрамление оконного проёма при помощи околооконного профиля при наличии металлического отлива.



Рис. 18 Обрамление оконного проёма при помощи универсального околооконного профиля 89/254 мм с J-профилем 16 мм.

В случае, если внизу оконного проёма предполагается установка металлического отлива, верхний и боковые элементы необходимо подрезать аналогично предыдущему варианту, единственное, что требует корректировки - это нижние части боковых элементов. Следует помнить, что необходимо предусмотреть зазор в 10 мм между торцом нижней части вертикального профиля и металлическим отливом (узел 3, рис. 19).

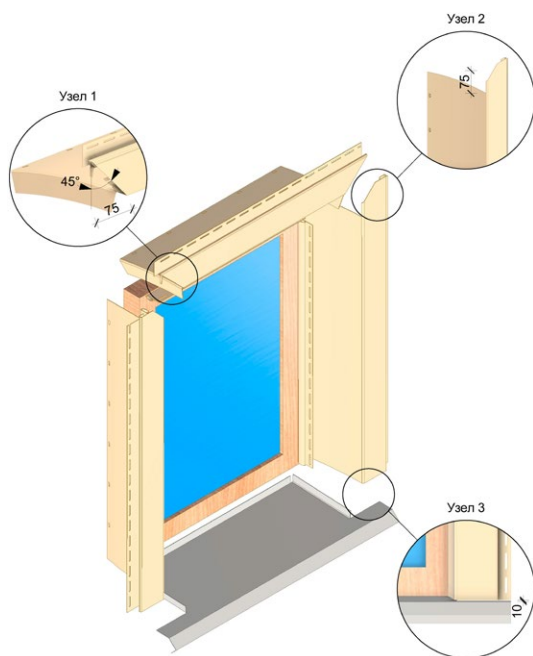

Рис. 19 Обрамление оконного проёма при помощи универсального околооконного профиля 89/254 мм с J-профилем 16 мм при наличии металлического отлива.

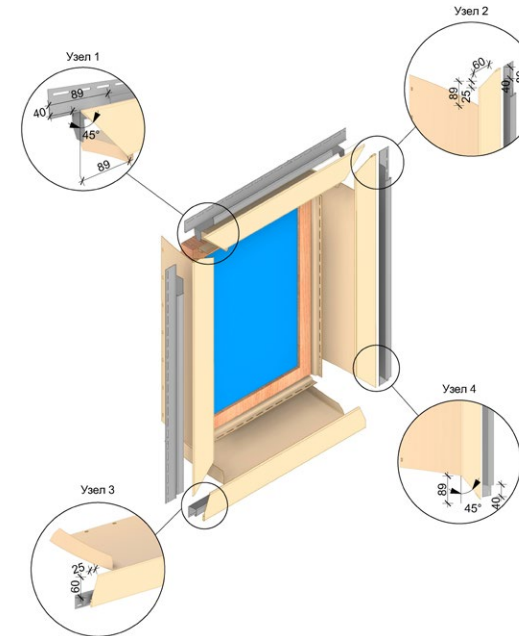
2.8.3 Обрамление оконных и дверных проёмов при помощи наличника 89 мм с откосом 254 мм.

Данные элементы допустимо устанавливать только с металлическим отливом. Установка по периметру окна запрещена.

Для монтажа необходимы: наличник 89 мм, откос 254 мм и финишный профиль.

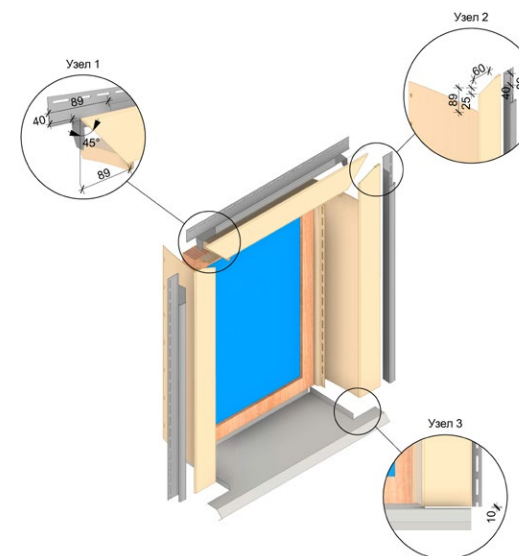
По периметру окна необходимо установить финишный профиль для сайдинга Döcke, в который следует вставить откос. При этом не следует забывать, что необходимо оставить тепловые зазоры в местах стыковок в соответствии с длинами устанавливаемых элементов.

Подрезка элементов осуществляется согласно узлам на рис. 20.

Убедившись в правильности подрезки всех профилей, по кромке откоса следует сделать зацепы для надёжной фиксации по периметру окна в финишном профиле.



Рис. 20 Обрамление оконного проёма при помощи наличника 89 мм с откосом 254 мм.

2.9 МОНТАЖ ГОРИЗОНТАЛЬНОГО САЙДИНГА DÖCKE.

Монтаж панелей сайдинга необходимо начинать после установки стартовых профилей, вертикальных углов, Н-профиля, а также обрамления окон и дверей.

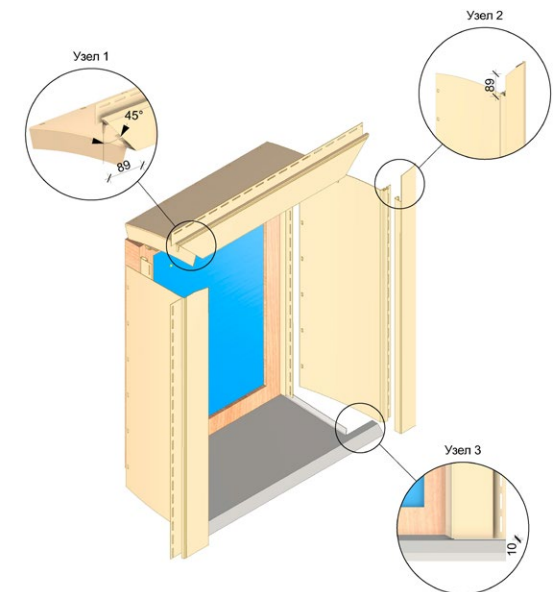

Рис. 21 Монтаж первой панели сайдинга Döcke.

Для подрезки сайдинга следует использовать угловую шлифовальную машину («болгарку») с диском по металлу или ножницы по металлу. Работать с УШМ необходимо в защитной одежде, специальных очках и респираторе.

В случае недостатка длины панели Блок-Хаус D4.7T и Брус D6S стыкуются между собой только через Н-профиль (рис.22).

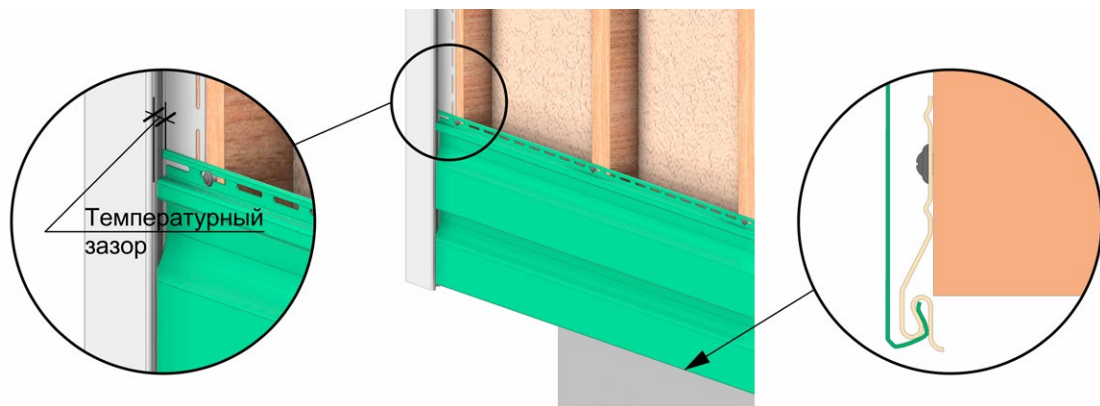

Рис. 22 Стыковка панелей горизонтального сайдинга Döcke через Н-профиль.

Остальные формы горизонтального сайдинга допустимо стыковать двумя способами: внахлест (рис. 23) или через Н-профиль.

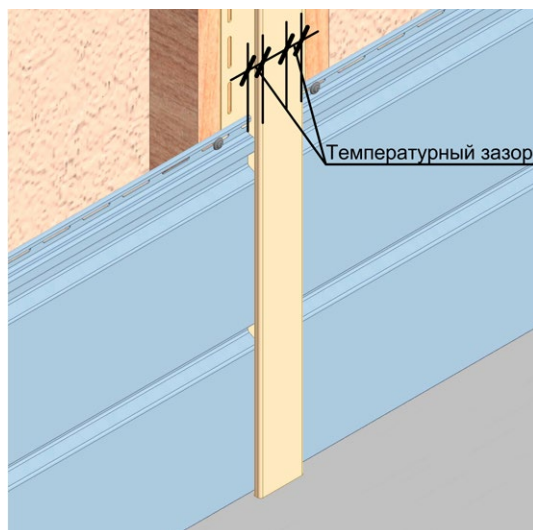

Рис. 23 Стыковка панелей горизонтального сайдинга Döcke внахлест.

При стыковке панелей внахлест стыки панелей последующего ряда не должны совпадать со стыками панелей предыдущего ряда (рис. 24).

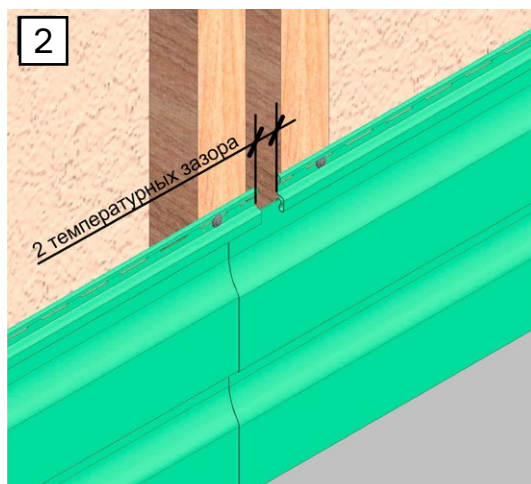
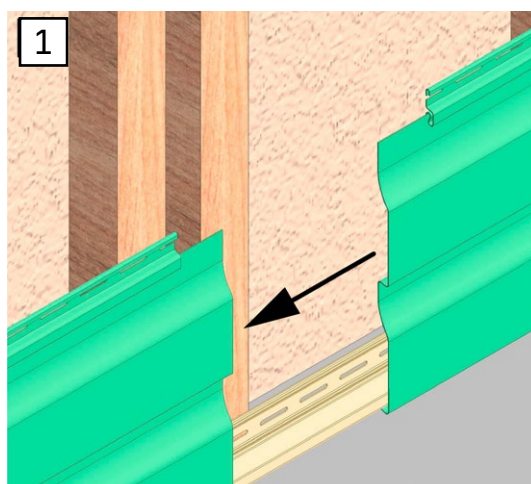

Рис. 24 Смещение стыков панелей сайдинга при стыковке внахлест.

2.10 УСТРОЙСТВО ПРИМЫКАНИЙ К ГОРИЗОНТАЛЬНЫМ ПОВЕРХНОСТЯМ И ОКОНЧАНИЕ МОНТАЖА ПАНЕЛЕЙ САЙДИНГА НА СТЕНЕ.

Под карнизом крыши необходимо смонтировать финишный профиль или молдинг. Далее в нескольких местах по длине сайдинга следует измерить расстояние от замка предпоследней рядовой панели до предполагаемого верха последней панели. Результаты измерений необходимо перенести на рядовую панель, от которой затем следует отрезать верхнюю замковую часть. На полученной панели сайдинга необходимо пробить зацепы, если она устанавливается в финишный профиль. Зацепы пробиваются с примерным интервалом 15 - 20 см и должны быть отогнуты на лицевую сторону. Сайдинг с зацепами следует вставить в замок предпоследней панели и ввести верхнюю часть в финишный профиль (рис. 25, ч. 1). Движением вверх сайдинг защелкивается в замке финишной планки. Никаких дополнительных крепежей в этом случае не предусматривается. В случае, если обрезанная панель сайдинга не прилегает верхней частью к основанию, под неё необходимо подложить рейку (рис. 25, ч. 2).



Рис. 25 Примыкание сайдинга Döcke к карнизному свесу при помощи финишного профиля.

При использовании молдинга Döcke на обрезанной части панели сайдинга необходимо пробивать не «зацепы», а дополнительные гвоздевые отверстия и панель крепить саморезами к обрешётке. А поверх нее крепить уже молдинг Döcke, который будет прикрывать гвоздевое крепление панели (рис. 26, ч. 1). В случае, если обрезанная панель сайдинга не прилегает верхней частью к основанию, под неё необходимо подложить рейку (рис. 26, ч. 2).

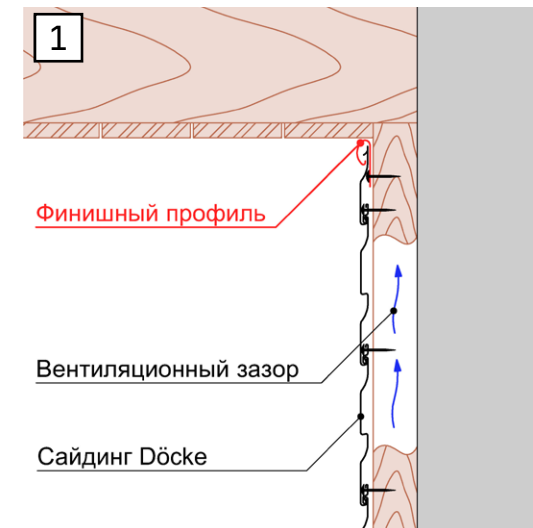

Рис. 26 Примыкание сайдинга Döcke к карнизному свесу при помощи молдинга.

3. МОНТАЖ ВЕРТИКАЛЬНОГО САЙДИНГА

Перед монтажом рядового вертикального сайдинга на стену обшиваемого дома необходимо предварительно смонтировать обрешётку, установить все доборные профили и аксессуары: обрамления оконных и дверных проемов, отливы, Н-профили, угловые элементы и J-профили.

Общие требования к монтажу аксессуаров описаны в п. 1.4.

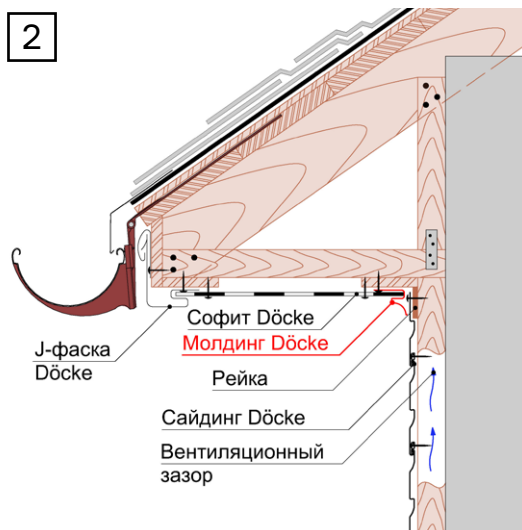
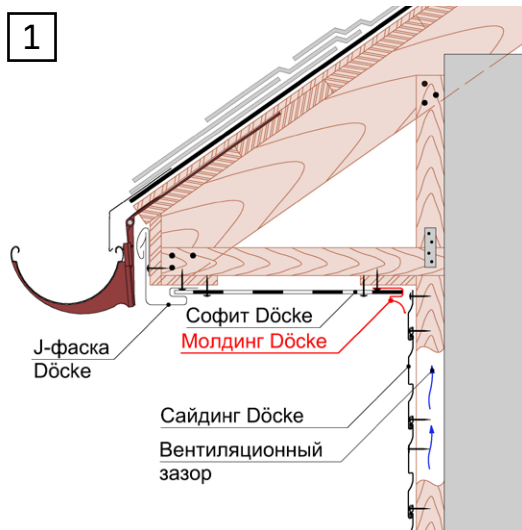

Рис. 27 Вертикальный сайдинг S7.

3.1 ПОДГОТОВКА ОСНОВАНИЯ ПОД МОНТАЖ ВЕРТИКАЛЬНОГО САЙДИНГА DÖCKE.

В случае с деревянной обрешёткой сначала необходимо установить вертикальные направляющие для создания вентзазора и свободного движения воздуха снизу-вверх. Расстояние между вертикальными направляющими – не более 600 мм по краям. Затем следует установить горизонтальные направляющие с шагом не более 400 мм по центрам для установки на них вертикального сайдинга Döcke (рис.28, ч.1).

Металлическая обрешётка под вертикальный сайдинг должна быть вертикально-горизонтальной. Шаг вертикальных направляющих – не более 800 мм, горизонтальных вставок – не более 400 мм (рис. 28, ч.2).

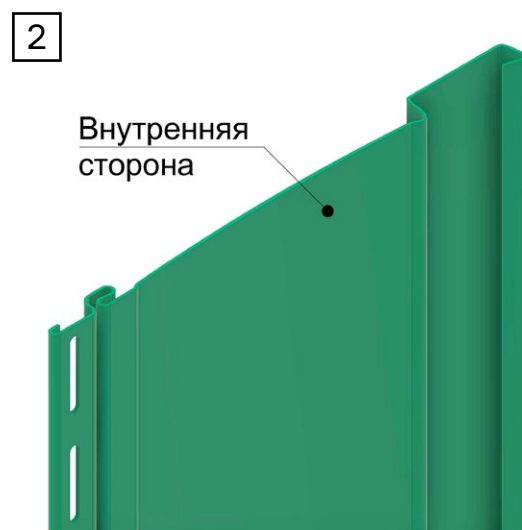

Рис. 28 Деревянная и металлическая обрешётка под вертикальный сайдинг Döcke.

3.2 УСТАНОВКА ПЛАСТИКОВОГО ОТЛИВА DÖCKE.

Пластиковые отливы Döcke под вертикальный сайдинг устанавливаются аналогично тому, как при обшивке горизонтальным сайдингом (п. 2.2).

3.3 УСТАНОВКА ВНУТРЕННИХ И ВНЕШНИХ УГЛОВ.

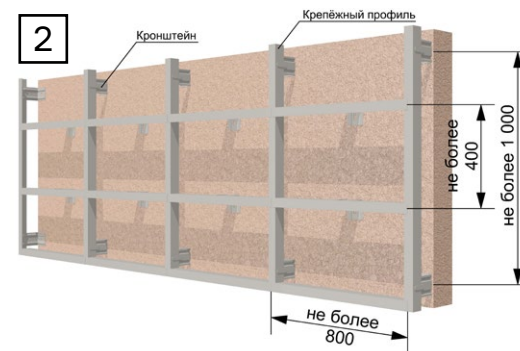
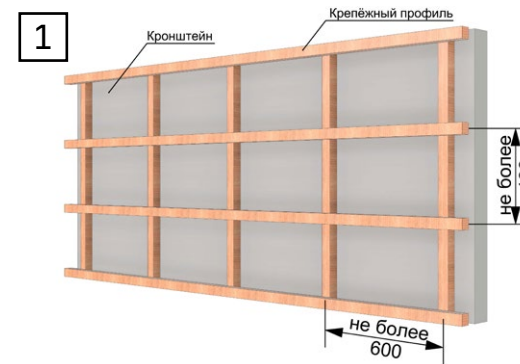
Внутренние и внешние углы под вертикальный сайдинг устанавливаются аналогично тому, как при обшивке горизонтальным сайдингом (п. 2.3 и 2.4).

3.4 МОНТАЖ J-ПРОФИЛЯ В КАЧЕСТВЕ СТАРТОВОГО.

При подготовке стен к монтажу вертикального сайдинга Döcke вместо стартового профиля необходимо использовать J-профиль (рис. 29).



Рис. 29 Подготовка к монтажу вертикального сайдинга Döcke.

3.5 ОБРАМЛЕНИЕ ОКОННЫХ И ДВЕРНЫХ ПРОЁМОВ

Обрамление оконных и дверных проёмов под вертикальный сайдинг осуществляется аналогично тому, как при обшивке горизонтальным сайдингом (п. 2.7 и 2.8).

3.6 МОНТАЖ ВЕРТИКАЛЬНОГО САЙДИНГА.

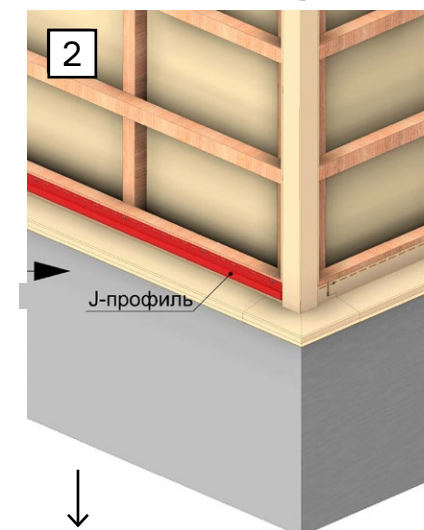
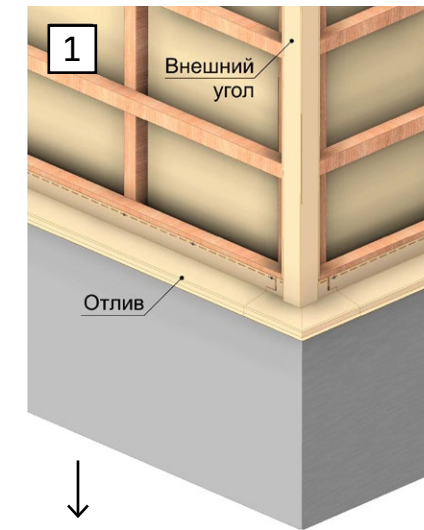
Для подрезки сайдинга следует использовать угловую шлифовальную машину («болгарку») с диском по металлу или ножницы по металлу. Работать с УШМ необходимо в защитной одежде, специальных очках и респираторе.

При подходе сайдинга к вертикальным профилям (внешние и внутренние углы, обрамление окон) тонкой частью, необходимо осуществить соединение через финишный профиль (рис. 30, ч.1). Для прочной фиксации вертикального сайдинга в финишном профиле необходимо сделать зацепы на вводимой части.

При подходе сайдинга к вертикальным профилям (внешние и внутренние углы, обрамление окон) толстой частью, необходимо осуществить соединение через стартовый профиль (рис. 30, ч.2).



Рис. 30 Оформление подхода вертикального сайдинга Döcke тонкой частью к вертикальным профилям.

В случае недостатка длины панели вертикального сайдинга стыкуются между собой через Н-профиль (рис. 31).

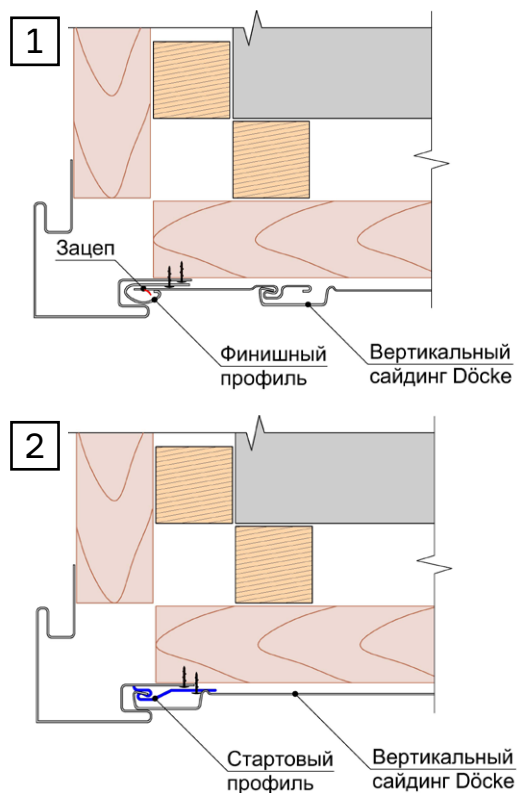

Рис. 31 Стыковка вертикального сайдинга по длине.

3.7 СПОСОБЫ СТЫКОВКИ ГОРИЗОНТАЛЬНОГО И ВЕРТИКАЛЬНОГО САЙДИНГА.

В случае расположения горизонтального сайдинга снизу, а вертикального сверху, их можно состыковать через J-профиль или через отлив (рис. 32).

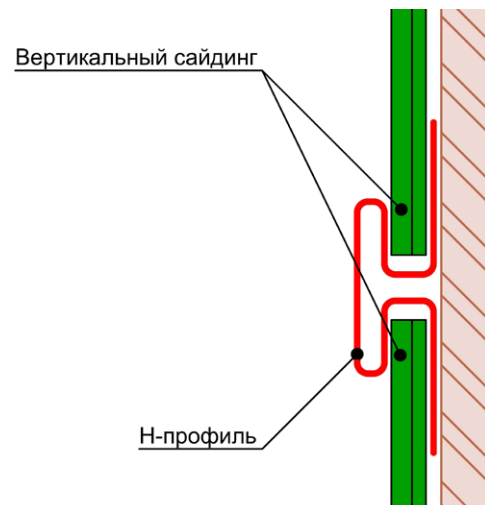

Рис. 32 Стыковка горизонтального сайдинга с вертикальным в случае, когда горизонтальный сайдинг снизу, а вертикальный сверху.



Рис. 33 Стыковка вертикального сайдинга с горизонтальным в случае, когда вертикальный сайдинг снизу, а горизонтальный сверху.

В случае расположения вертикального сайдинга снизу, а горизонтального сверху, их можно состыковать через Н-профиль (рис. 33, ч.1) или через отлив (рис. 33, ч.2).

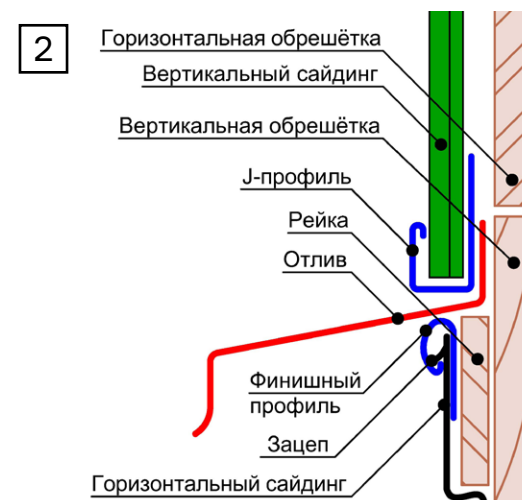
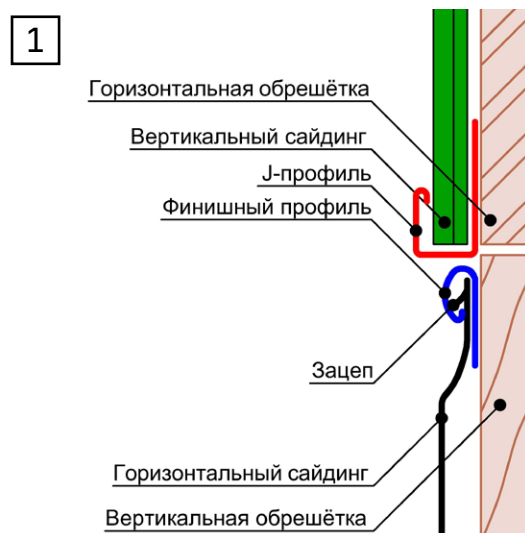
3.8 УСТРОЙСТВО ПРИМЫКАНИЙ К ГОРИЗОНТАЛЬНЫМ ПОВЕРХНОСТЯМ И ОКОНЧАНИЕ МОНТАЖА ПАНЕЛЕЙ ВЕРТИКАЛЬНОГО САЙДИНГА НА СТЕНЕ.

В качестве завершающего элемента необходимо использовать J-профиль или молдинг (рис. 34).

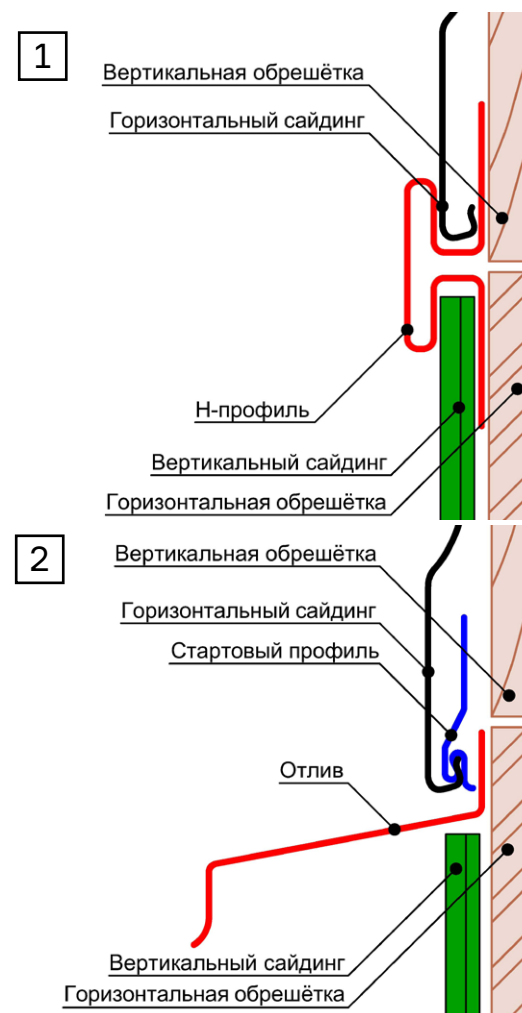

Рис. 34 Устройство примыканий к горизонтальным поверхностям и окончание монтажа панелей вертикального сайдинга на стене.

5 причин для выбора сайдинга Дёке

1

Дёке – самый известный и покупаемый

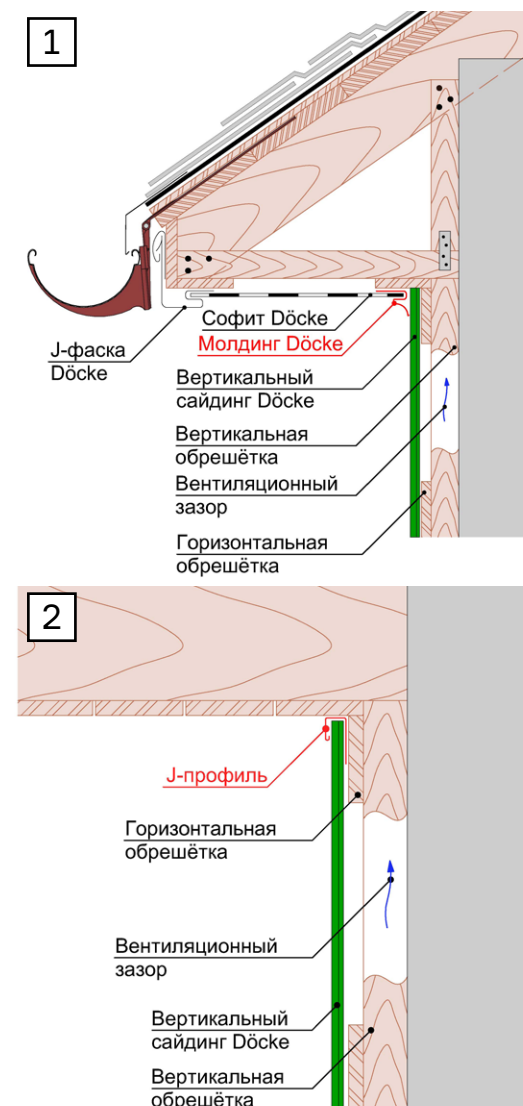
Каждые пять минут в России ещё один загородный дом облицовывается сайдингом ДЁКЕ, и таких домов уже более миллиона. Недаром марка Döcke является одним из лидеров российского рынка винилового сайдинга. За годы работы она неоднократно и по праву становилась победителем и призёром престижных международных и национальных премий, таких как «Брэнд года/EFFIE», «Народная марка», «Компания года», «Европейский стандарт», «Сто лучших товаров России».

2

Дёке – это «вкусно» и красиво

В ассортименте ДЁКЕ содержится несколько десятков разнообразных цветовых решений. Цвета ДЁКЕ недаром называют «самыми вкусными» на рынке, ведь вкус цвета ощущается уже в названии: банан, персик, сливки, киви, пломбир, халва, фисташки и другие. Эти «вкусные» цвета ДЁКЕ сделают ваш дом аппетитно-неповторимым!

3

Дёке – самый большой выбор видов и форм сайдинга

В ассортименте Дёке имеются как традиционные коллекции классического сайдинга, такие как «корабельный брус», «блок хаус», «профилированный брус» или «ёлочка», так и современные дизайнерские коллекции сайдинга «под камень», имитирующие кладку из натурального камня. Такое разнообразие форм даёт возможность покупателю реализовать свои самые смелые творческие идеи.

4

Дёке – не экономит на качестве

Дёке традиционно делает упор на качестве своей продукции, поэтому всегда использует только лучшее оборудование и материалы. Для производства продукции используется исключительно высококачественное сырьё лучших мировых производителей, таких как Lechler, Renner, Master Tec, Reagens, Arcema, Dow, DuPont, Baerlocher. На производстве Дёке внедрена система менеджмента качества ISO 9001:2008 и IQNet.

5

Дёке – это реальная гарантия во всех климатических поясах

Дёке не просто декларирует наличие гарантии, но и реально предоставляет покупателям фирменный гарантийный талон. Условия гарантии действуют во всех климатических поясах, в отличие от многих других производителей. Гарантия составляет до 50 лет на отсутствие деформаций вследствие воздействия климатических факторов и до 7 лет на стабильность цвета в зависимости от серии. Гарантия Дёке - это залог уверенности в качестве продукции и заботе о каждом покупателе.

сайдинг фасадные панели
гибкая черепица водостоки



Döcke